

HESPERIDE

Ausführungen/Oberflächen:

Kommode, Konsole, Spiegelrahmen, Bank, Hakenleiste, Garderobe: Lack Basisfarbe (PG 1), Lack Akzentfarbe (PG 2), Lack Hochglanz (PG 3)

Banksitzpolster: Leder (PG L), Stoffe (PG S1), Stoffe (PG S2)

Ledereinlage, Lederauflage: .130 schwarz, .131 braun, .133 elfenbein, .137 nougat

Massivholz-Accessoires: .12 Eiche hell natur geölt, .16 Nussbaum natur geölt

Mantelstange, Haken: .94 Edelstahl gebürstet

Kombinationsbeispiele: Ausführung Lack Basisfarbe (PG 1), Sitzpolster Leder (PG L), ohne Accessoires

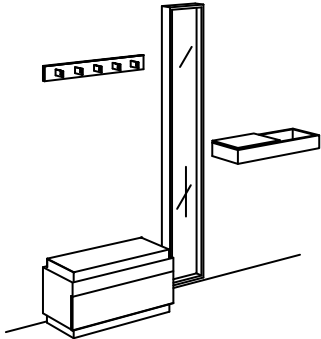
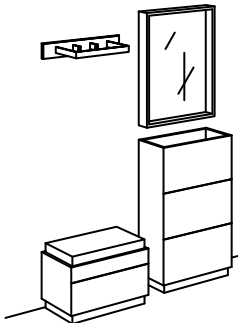
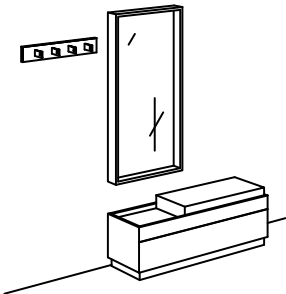
<p>1</p>  <p>B 210,0 H 200,0 T 38,0</p>	<p>2</p>  <p>B 140,0 H 190,0 T 38,0</p>	<p>3</p>  <p>B 190,0 H 190,0 T 38,0</p>
---	---	---

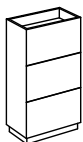
Kommode

B	60,0	Lack Basisfarbe (PG 1)	5406.____
H	100,0	Lack Akzentfarbe (PG 2)	5406.____
T	30,2	Lack Hochglanz (PG 3)	5406.____

3 Schubkästen, Sockel in Korpusfarbe lackiert

Bitte die Farbe der Ledereinlage (.130 schwarz, .131 braun, .133 elfenbein, .137 nougat) angeben

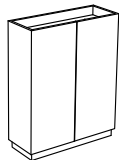
Kommode

B	80,0	Lack Basisfarbe (PG 1)	5400.____
H	100,0	Lack Akzentfarbe (PG 2)	5400.____
T	30,2	Lack Hochglanz (PG 3)	5400.____

2 Türen, Sockel in Korpusfarbe lackiert

Bitte die Farbe der Ledereinlage (.130 schwarz, .131 braun, .133 elfenbein, .137 nougat) angeben

Inneneinteilung separat bestellen

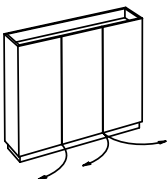
Kommode





B	120,0	Lack Basisfarbe (PG 1)	5407.____
H	100,0	Lack Akzentfarbe (PG 2)	5407.____
T	30,2	Lack Hochglanz (PG 3)	5407.____

3 Türen, Sockel in Korpusfarbe lackiert, inkl. 2 Fachböden hinter linker Tür

Bitte die Farbe der Ledereinlage (.130 schwarz, .131 braun, .133 elfenbein, .137 nougat) angeben

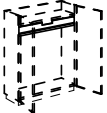
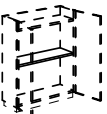
Inneneinteilung (2-türige Seite) separat bestellen

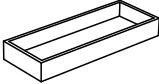

HESPERIDE

Type	Maße/cm	Ausführung / Beschreibung	Bestell-Nr.
Innenschubkasten für Kommode 	B 73,6	Eiche hell natur, geölt	5401.12
	H 8,0	Nussbaum natur, geölt	5401.16
	T 25,5		
1 Fachboden 	B 76,2	Lack Basisfarbe (PG 1)	5402.___
	T 25,8	Lack Akzentfarbe (PG 2)	5402.___
2 Fachböden 	B 76,2	Lack Basisfarbe (PG 1)	5403.___
	T 25,8	Lack Akzentfarbe (PG 2)	5403.___
2 Schuhroste 	B 76,0	Drahtroste verchromt	5404.
	T 32,5	für 6 - 8 Paar Schuhe	
3 Schuhroste 	B 76,0	Drahtroste verchromt	5405.
	T 32,5	für 9 - 12 Paar Schuhe	
Konsole 	B 60,0	Lack Basisfarbe (PG 1)	5414.__. __
	H 10,0	Lack Akzentfarbe (PG 2)	5414.__. __
	T 31,2	Lack Hochglanz (PG 3)	5414.__. __
	B 80,0	Lack Basisfarbe (PG 1)	5410.__. __
	H 10,0	Lack Akzentfarbe (PG 2)	5410.__. __
	T 31,2	Lack Hochglanz (PG 3)	5410.__. __
	B 120,0	Lack Basisfarbe (PG 1)	5411.__. __
	H 10,0	Lack Akzentfarbe (PG 2)	5411.__. __
	T 31,2	Lack Hochglanz (PG 3)	5411.__. __



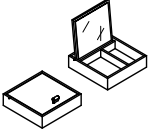
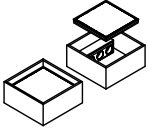

Konsole zur Wandmontage

Bitte die Farbe der Ledereinlage (.130 schwarz, .131 braun, .133 elfenbein, .137 nougat) angeben





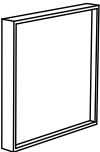

HESPERIDE

Type	Maße/cm	Ausführung / Beschreibung	Bestell-Nr.
Schiebedeckel für Konsole 	B 30,0	Lack Basisfarbe (PG 1)	5415.___
	T 30,0	Lack Akzentfarbe (PG 2)	5415.___
		Lack Hochglanz (PG 3)	5415.___
		Lack Basisfarbe (PG 1), mit Lederauflage	5415.___.
		Lack Akzentfarbe (PG 2), mit Lederauflage	5415.___.
		Lack Hochglanz (PG 3), mit Lederauflage	5415.___.
<hr/>			
	B 40,0	Lack Basisfarbe (PG 1)	5412.___
	T 30,0	Lack Akzentfarbe (PG 2)	5412.___
		Lack Hochglanz (PG 3)	5412.___
		Lack Basisfarbe (PG 1), mit Lederauflage	5412.___.
		Lack Akzentfarbe (PG 2), mit Lederauflage	5412.___.
		Lack Hochglanz (PG 3), mit Lederauflage	5412.___.
<hr/>			
	B 60,0	Lack Basisfarbe (PG 1)	5413.___
	T 30,0	Lack Akzentfarbe (PG 2)	5413.___
		Lack Hochglanz (PG 3)	5413.___
		Lack Basisfarbe (PG 1), mit Lederauflage	5413.___.
		Lack Akzentfarbe (PG 2), mit Lederauflage	5413.___.
		Lack Hochglanz (PG 3), mit Lederauflage	5413.___.
<hr/>			
Bitte die Farbe der Lederauflage (.130 schwarz, .131 braun, .133 elfenbein, .137 nougat) angeben			
<hr/>			
Kästchen 	B 26,0	Massivholz Eiche hell natur, geölt	5420.12
	H 6,5	Massivholz Nussbaum, geölt	5420.16
	T 26,0		
<hr/>			
Briefsortierer 	B 26,0	Massivholz Eiche hell natur, geölt	5421.12
	H 6,0	Massivholz Nussbaum, geölt	5421.16
	T 26,0		
<hr/>			
Beautybox 	B 26,0	Massivholz Eiche hell natur, geölt	5425.12
	H 6,5	Massivholz Nussbaum, geölt	5425.16
	T 26,0		
		Spiegel (B 22,0 x H 20,5 cm) in der Innenfläche des Deckels	
Bitte die Farbe der Lederschlaufe (.130 schwarz, .131 braun, .133 elfenbein, .137 nougat) angeben			
<hr/>			
Elektrobox 	B 26,0	Massivholz Eiche hell natur, geölt	5423.12
	H 12,0	Massivholz Nussbaum, geölt	5423.16
	T 26,0		
		3 Steckdosen, Kabel textilummantelt (Länge 2 m) bei Lederauflage schwarz und braun: Kabel schwarz bei Lederauflage elfenbein und nougat: Kabel hellbraun	
Bitte die Farbe der Lederauflage (.130 schwarz, .131 braun, .133 elfenbein, .137 nougat) angeben			
<hr/>			

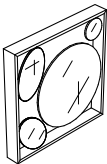

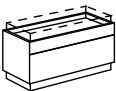
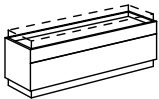
HESPERIDE

Type	Maße/cm	Ausführung / Beschreibung	Bestell-Nr.
Vase 	B 26,0	Massivholz Eiche hell natur, geölt	5422.12
	H 30,0	Massivholz Nussbaum, geölt	5422.16
	T 10,0		
		Glasvase auf Gehrung verklebt	
Einstellspiegel 	B 26,0	Massivholz Eiche hell natur, geölt	5424.12
	H 54,0	Massivholz Nussbaum, geölt	5424.16
	T 26,0		
Spiegel 	B 30,0	Lack Basisfarbe (PG 1)	5430.___
	H 200,0	Lack Akzentfarbe (PG 2)	5430.___
	T 10,0	Lack Hochglanz (PG 3)	5430.___
		Spiegel kann auch quer aufgehängt werden, in diesem Fall tauschen sich B und H	
Spiegel 	B 60,0	Lack Basisfarbe (PG 1)	5434.___
	H 80,0	Lack Akzentfarbe (PG 2)	5434.___
	T 10,0	Lack Hochglanz (PG 3)	5434.___
Spiegel 	B 60,0	Lack Basisfarbe (PG 1)	5429.___
	H 120,0	Lack Akzentfarbe (PG 2)	5429.___
	T 10,0	Lack Hochglanz (PG 3)	5429.___
		Spiegel kann auch quer aufgehängt werden, in diesem Fall tauschen sich B und H	
Spiegel 	B 80,0	Lack Basisfarbe (PG 1)	5431.___
	H 80,0	Lack Akzentfarbe (PG 2)	5431.___
	T 10,0	Lack Hochglanz (PG 3)	5431.___
	B 120,0	Lack Basisfarbe (PG 1)	5432.___
	H 120,0	Lack Akzentfarbe (PG 2)	5432.___
	T 10,0	Lack Hochglanz (PG 3)	5432.___

HESPERIDE

Type	Maße/cm	Ausführung / Beschreibung	Bestell-Nr.
Spiegel 	B 80,0	Lack Basisfarbe (PG 1)	5433.___
	H 80,0	Lack Akzentfarbe (PG 2)	5433.___
	T 10,0	Lack Hochglanz (PG 3)	5433.___
		auf Gehrung gearbeiteter Rahmen und Rückwand lackiert 2 runde und 2 ovale Spiegel	
Bank   	B 60,0	Lack Basisfarbe (PG 1)	5437.___
	H 43,0	Lack Akzentfarbe (PG 2)	5437.___
	T 38,0	Lack Hochglanz (PG 3)	5437.___
	B 80,0	Lack Basisfarbe (PG 1)	5492.___
	H 43,0	Lack Akzentfarbe (PG 2)	5492.___
	T 38,0	Lack Hochglanz (PG 3)	5492.___
	B 120,0	Lack Basisfarbe (PG 1)	5438.___
	H 43,0	Lack Akzentfarbe (PG 2)	5438.___
	T 38,0	Lack Hochglanz (PG 3)	5438.___
	Bank mit großem Schubkasten (Griffmulde unten am Vorderstück), Sockel in Korpusfarbe lackiert Sitzpolster separat bestellen - Maßangaben inkl. Sitzpolster Bei Bestellung der Bank (B 120 cm) mit Sitzpolster (B 80 cm) die optionale Ledereinlage separat bestellen		
Sitzpolster 	B 56,0	Leder (PG L)	5416.___
	H 9,5	Stoffe (PG S1)	5416.___
	T 34,0	Stoffe (PG S2)	5416.___
		Weißpolster für Kundenstoff (Stoffbedarf: 88 cm x 66 cm)	5416.166
	Sitzpolster für die Bank (B 60 cm)		
	B 76,0	Leder (PG L)	5417.___
	H 9,5	Stoffe (PG S1)	5417.___
	T 34,0	Stoffe (PG S2)	5417.___
		Weißpolster für Kundenstoff (Stoffbedarf: 108 cm x 66 cm)	5417.166
	Sitzpolster für die Bank (B 80 cm, B 120 cm) Bei Bestellung der Bank (B 120 cm) mit Sitzpolster (B 80 cm) die optionale Ledereinlage separat bestellen		
	B 116,0	Leder (PG L)	5418.___
	H 9,5	Stoffe (PG S1)	5418.___
	T 34,0	Stoffe (PG S2)	5418.___
		Weißpolster für Kundenstoff (Stoffbedarf: 148 cm x 66 cm)	5418.166
	Sitzpolster für die Bank (B 120 cm)		

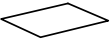
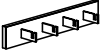
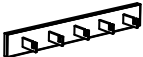
HESPERIDE

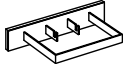
Type	Maße/cm	Ausführung / Beschreibung	Bestell-Nr.
Ledereinlage 	B 40,0	Leder (PG L)	5419.___
	H 0,5		
	T 34,0	optionale Einlage für die Bank (B 120 cm) mit Sitzpolster (B 80 cm)	
Ledergriff		Leder (PG L) Griff für den Schubkasten der Bank	5436.___
Hakenleiste 	B 60,0	Lack Basisfarbe (PG 1)	5444.___
	H 10,0	Lack Akzentfarbe (PG 2)	5444.___
	T 12,5	Lack Hochglanz (PG 3)	5444.___
		Lack Basisfarbe (PG 1), mit Lederauflage	5444.___.___
		Lack Akzentfarbe (PG 2), mit Lederauflage	5444.___.___
		Lack Hochglanz (PG 3), mit Lederauflage	5444.___.___
	B 80,0	Lack Basisfarbe (PG 1)	5440.___
	H 10,0	Lack Akzentfarbe (PG 2)	5440.___
	T 12,5	Lack Hochglanz (PG 3)	5440.___
		Lack Basisfarbe (PG 1), mit Lederauflage	5440.___.___
		Lack Akzentfarbe (PG 2), mit Lederauflage	5440.___.___
		Lack Hochglanz (PG 3), mit Lederauflage	5440.___.___
	B 120,0	Lack Basisfarbe (PG 1)	5442.___
	H 10,0	Lack Akzentfarbe (PG 2)	5442.___
	T 12,5	Lack Hochglanz (PG 3)	5442.___
		Lack Basisfarbe (PG 1), mit Lederauflage	5442.___.___
		Lack Akzentfarbe (PG 2), mit Lederauflage	5442.___.___
		Lack Hochglanz (PG 3), mit Lederauflage	5442.___.___
lackiert oder mit Lederauflage und lackierten Kanten 4 bzw. 5 Haken in .94 Edelstahl gebürstet Bitte die Farbe der Lederauflage (.130 schwarz, .131 braun, .133 elfenbein, .137 nougat) angeben			
Garderobe 	B 60,0	Lack Basisfarbe (PG 1)	5445.___
	H 10,0	Lack Akzentfarbe (PG 2)	5445.___
	T 30,0	Lack Hochglanz (PG 3)	5445.___
	Mantelstange:	Lack Basisfarbe (PG 1), mit Lederauflage	5445.___.___
	B 41,0	Lack Akzentfarbe (PG 2), mit Lederauflage	5445.___.___
	H 4,0	Lack Hochglanz (PG 3), mit Lederauflage	5445.___.___
	T 26,0	lackiert oder mit Lederauflage und lackierten Kanten Mantelstange und 2 Haken in .94 Edelstahl gebürstet Bitte die Farbe der Lederauflage (.130 schwarz, .131 braun, .133 elfenbein, .137 nougat) angeben	

HESPERIDE

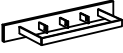
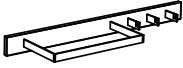
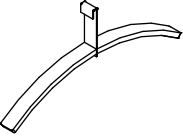
Type	Maße/cm	Ausführung / Beschreibung	Bestell-Nr.	
Garderobe 	B 80,0	Lack Basisfarbe (PG 1)	5441.____	
	H 10,0	Lack Akzentfarbe (PG 2)	5441.____	
	T 30,0	Lack Hochglanz (PG 3)	5441.____	
	Mantelstange:	Lack Basisfarbe (PG 1), mit Lederauflage	5441.____	
	B 61,0	Lack Akzentfarbe (PG 2), mit Lederauflage	5441.____	
	H 4,0	Lack Hochglanz (PG 3), mit Lederauflage	5441.____	
	T 26,0	lackiert oder mit Lederauflage und lackierten Kanten Mantelstange und 3 Haken in .94 Edelstahl gebürstet Bitte die Farbe der Lederauflage (.130 schwarz, .131 braun, .133 elfenbein, .137 nougat) angeben		
Garderobe Haken links/rechts 	B 120,0	Lack Basisfarbe (PG 1)	5443.L/R.____	
	H 10,0	Lack Akzentfarbe (PG 2)	5443.L/R.____	
	T 30,0	Lack Hochglanz (PG 3)	5443.L/R.____	
	Mantelstange:	Lack Basisfarbe (PG 1), mit Lederauflage	5443.L/R.____	
	B 61,0	Lack Akzentfarbe (PG 2), mit Lederauflage	5443.L/R.____	
	H 4,0	Lack Hochglanz (PG 3), mit Lederauflage	5443.L/R.____	
	T 26,0	lackiert oder mit Lederauflage und lackierten Kanten Mantelstange und 3 Haken (L oder R) in .94 Edelstahl gebürstet Bitte die Farbe der Lederauflage (.130 schwarz, .131 braun, .133 elfenbein, .137 nougat) angeben		
Kleiderbügel  Haken nicht drehbar	B 45,0	Lack Basisfarbe (PG 1)	Packung zu 4 Stück	5450.1.____
	H 18,0	Lack Akzentfarbe (PG 2)		5450.1.____
	T 3,2	Eiche hell natur, geölt		5450.1.12
		Nussbaum, geölt		5450.1.16
		Lack Basisfarbe (PG 1)	Packung zu 8 Stück	5450.2.____
		Lack Akzentfarbe (PG 2)		5450.2.____
		Eiche hell natur, geölt		5450.2.12
		Nussbaum, geölt		5450.2.16
		Lack Basisfarbe (PG 1)	Packung zu 12 Stück	5450.3.____
		Lack Akzentfarbe (PG 2)		5450.3.____
		Eiche hell natur, geölt		5450.3.12
		Nussbaum, geölt		5450.3.16

Kleiderbügel passend zu Hesperide, aus Schichtholz, Haken Edelstahl gebürstet
Verpackungseinheit in jeweils gleicher Ausführung